



Centrale rekuperacyjne z wymiennikiem krzyżowym przeciwwprądowym SALDA RIS EKO

# RIS 700 EKO

WERSJA PODWIESZANA (P)

## Opis

Centrale wentylacyjne RIS EKO wyposażone są w wysokowydajny przeciwprądowy wymiennik ciepła. Służą do wentylacji domów, biur i innych ogrzewanych pomieszczeń, m.in.: sal lekcyjnych, apartamentów, sal konferencyjnych.

Ten model produktu może być sterowany za pomocą sterowników Ptouch, Stouch i Flex.

- **Bardzo mała wysokość!**

- Oszczędność energii i niski poziom hałasu - wentylatory EC zgodne z dyrektywą ErP 2009/125/WE.
- Sprawność wymiennika ciepła: do 90%.
- Zintegrowana nagrzewnica elektryczna lub opcjonalnie wodna.
- Wydajne filtry F7/M5.
- Przeznaczone do montażu pod sufitem, wyłącznie wewnątrz pomieszczeń.
- Zintegrowany system sterowania Plug & Play.
- Łatwo demontowana nagrzewnica.
- Dostęp do elementów wewnętrznych przez drzwi na zawiasach z zamkami.
- Szybki i łatwy dostęp do automatyki centrali.
- Taca ociekowa ze stali nierdzewnej.
- Wyposażona we wsporniki montażowe z gumowymi podkładkami antywibracyjnymi.
- Łatwy i szybki montaż.

## Dane techniczne

## Wersja z nagrzewnicą elektryczną

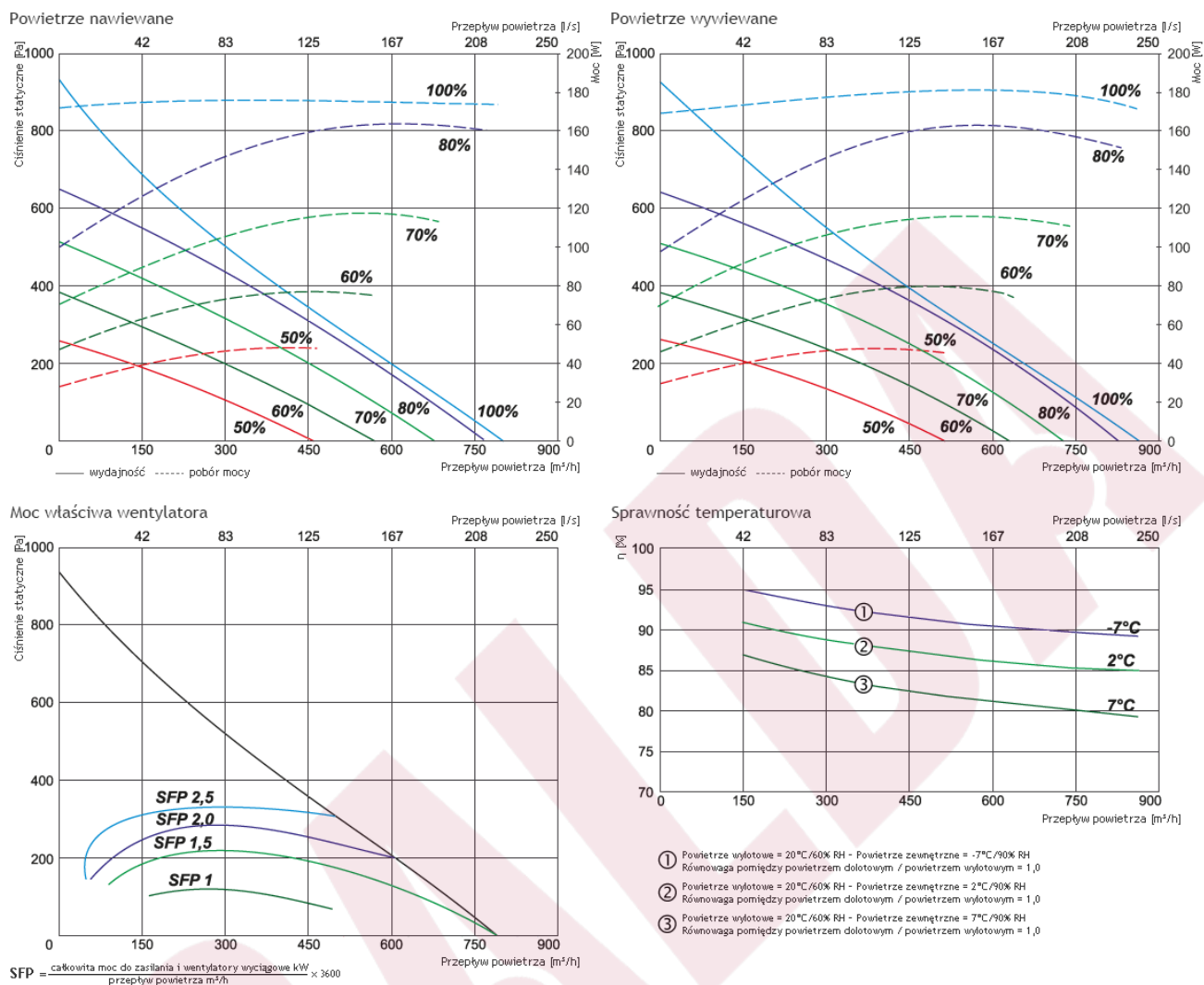

	RIS 700 PE EKO 3.0	1.2 EKO	3.0 EKO	4.5 EKO		
Wydajność/spręż	[m³/h]/[Pa]	750/110	750/110	750/110		
Nagrzewnica elektryczna	- faza, napięcie	[50Hz/V]	~1, 230	~1, 230	~3, 400	
	- moc	[kW]	1,2	3,0	4,5	
Wentylatory EC	- faza, napięcie	[50Hz/V]	~1, 230	~1, 230	~1, 230	
	- wywiew	- moc/prąd	[kW/A]	0,168/1,40	0,168/1,40	0,168/1,40
	- nawiew	- moc/prąd	[kW/A]	0,168/1,40	0,168/1,40	0,168/1,40
	- prędkość wentylatora	[min <sup>-1</sup> ]	3230	3230	3230	
	- prędkość wentylatora	[min <sup>-1</sup> ]	3230	3230	3230	
Sprawność cieplna		90%	90%	90%		
Maks. zużycie energii	[kW/A]	1,54/8,34	3,34/15,84	4,84/9,3		
Płyta sterująca		PRV V2	PRV V2	PRV V2		
Klasa filtra wywiewnego		M5	M5	M5		
Klasa filtra nawiewnego		F7	F7	F7		
Izolacja cieplna	[mm]	30	30	30		
Kolor (RAL)		9016 (biały)	9016 (biały)	9016 (biały)		
Waga netto	[kg]	103,5	104,0	104,5		
Eksploatacja		w pomieszczeniu	w pomieszczeniu	w pomieszczeniu		
Zakres temperatury pracy	[°C]	-5 ... +40	-5 ... +40	-5 ... +40		
Stopień ochrony obudowy		IP-34	IP-34	IP-34		
Zgodność z ERP		2016; 2018	2016; 2018	2016; 2018		

## Wersja z nagrzewnicą wodną

Powietrze nawiewane

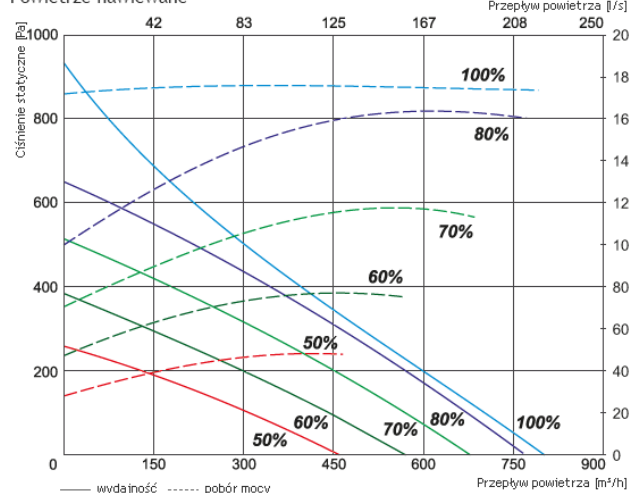

Powietrze wywiewane

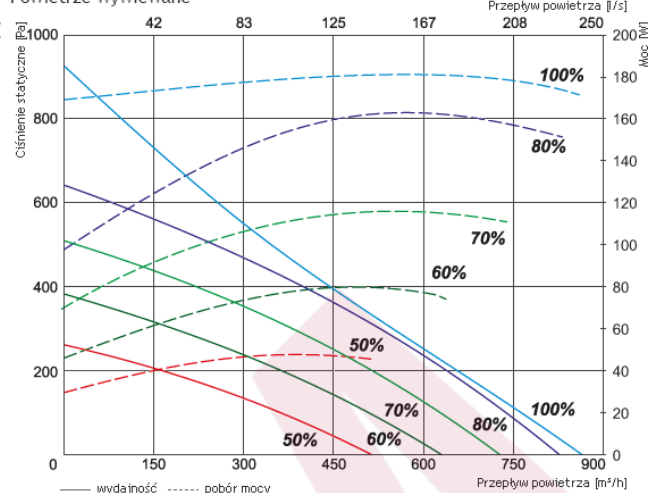

Moc właściwa wentylatora

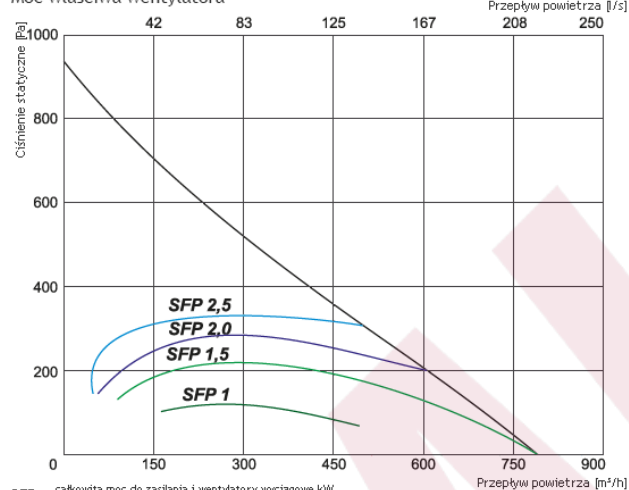

$$SFP = \frac{\text{całkowita moc do zasilania i wentylatory wyciągowe kW} \times 3600}{\text{przepływ powietrza m}^3/\text{h}}$$

Sprawność temperaturowa

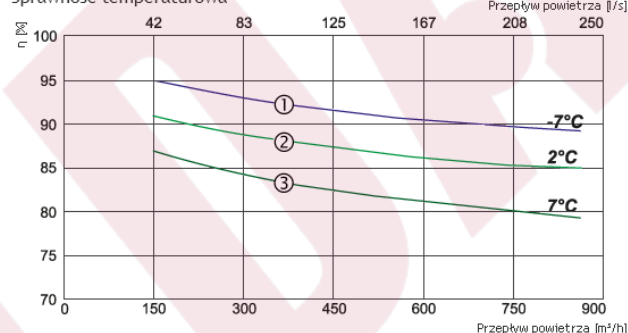

- ① Powietrze wylotowe = 20°C/60% RH - Powietrze zewnętrzne = -7°C/90% RH  
Równowaga pomiędzy powietrzem dolotowym / powietrzem wylotowym = 1,0
- ② Powietrze wylotowe = 20°C/60% RH - Powietrze zewnętrzne = 2°C/90% RH  
Równowaga pomiędzy powietrzem dolotowym / powietrzem wylotowym = 1,0
- ③ Powietrze wylotowe = 20°C/60% RH - Powietrze zewnętrzne = 7°C/90% RH  
Równowaga pomiędzy powietrzem dolotowym / powietrzem wylotowym = 1,0

		RIS 700 PW EKO 3.0
Wydajność/spręż	[m³/h]/[Pa]	750/110
Nagrzewnica wodna (opcja)		AVS 250
Wentylatory EC	- faza, napięcie	[50Hz/V] ~1, 230
- wywiew	- moc/prąd	[kW/A] 0,168/1,40
	- prędkość wentylatora	[min⁻¹] 3230
- nawiew	- moc/prąd	[kW/A] 0,168/1,40
	- prędkość wentylatora	[min⁻¹] 3230
Sprawność cieplna		90%
Maks. zużycie energii	[kW/A]	0,34/2,84
Płyta sterująca		PRV V2
Klasa filtra wywiewnego		M5
Klasa filtra nawiewnego		F7
Izolacja cieplna	[mm]	30
Kolor (RAL)		9016 (biały)
Waga netto	[kg]	103,0
Eksploatacja		w pomieszczeniu
Zakres temperatury pracy	[°C]	-5 ... +40
Stopień ochrony obudowy		IP-34
Zgodność z ERP		2016; 2018

## Charakterystyka akustyczna

	Całkowite Lwa dB(A)	Lwa, dB(A)						
		125 Hz	250 Hz	500 Hz	1 kHz	2 kHz	4 kHz	8 kHz
Wlot	75	64	66	68	70	66	60	59
Wylot	62	53	55	57	56	52	49	45
Do otoczenia	56	45	47	50	50	47	43	42

Pomiary przy 764 m<sup>3</sup>/h, 100 Pa

Wydajność/spręż - wartości mierzone w punkcie pracy.

Sprawność cieplna obliczana zgodnie z normą EN 13141-7.

Dla temperatur niższych niż zalecane należy użyć nagrzewnicy wstępnej, by zapewnić zrównoważoną eksploatację.

Poziomy mocy akustycznej zostały ustalone zgodnie z normą DIN 45635 i/lub ISO 3744.

## Wymiary

W	W1	W2	W3	H	H1	H2	H3	H4	H5	F	Ø D
1380 mm	1422 mm	1461 mm	487 mm	1074 mm	970 mm	857 mm	160 mm	350 mm	104 mm	40 mm	250 mm

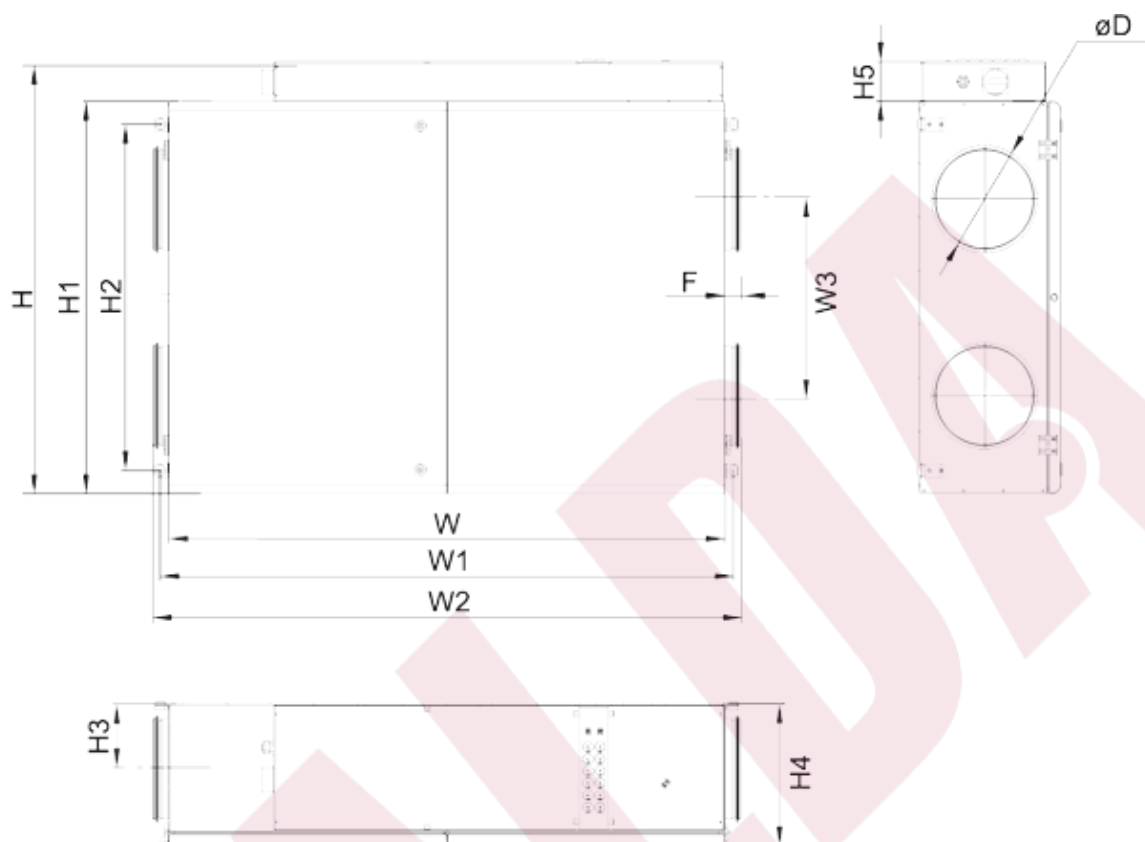

## Schematy funkcyjne

### Wersja z nagrzewnicą elektryczną - widok od strony kłapy serwisowej

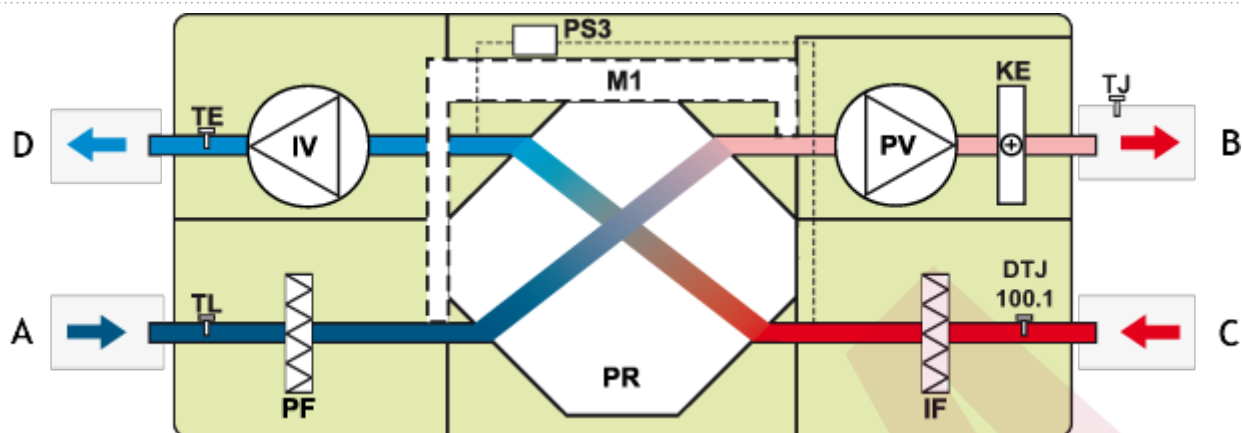

A - powietrze zewnętrzne  
B - powietrze nawiewane  
C - powietrze wywiewane  
D - powietrze odprowadzane na zewnątrz

IV - wentylator wywiewny  
PV - wentylator nawiewny  
PR - krzyżowy przeciuprądowy wymiennik ciepła  
KE - nagrzewnica elektryczna  
PF - filtr nawiewny  
IF - filtr wyciągowy  
TE - czujnik temperatury powietrza wywiewanego  
TL - czujnik temperatury powietrza zewnętrznego  
TJ - czujnik temperatury powietrza nawiewanego  
DTJ 100.1 - czujnik wilgotności i temperatury  
M1 - siłownik przepustnicy by-pass  
PS3 - zabezpieczenie FROST wymiennika ciepła

### Wersja z nagrzewnicą wodną - widok od strony kłapy serwisowej

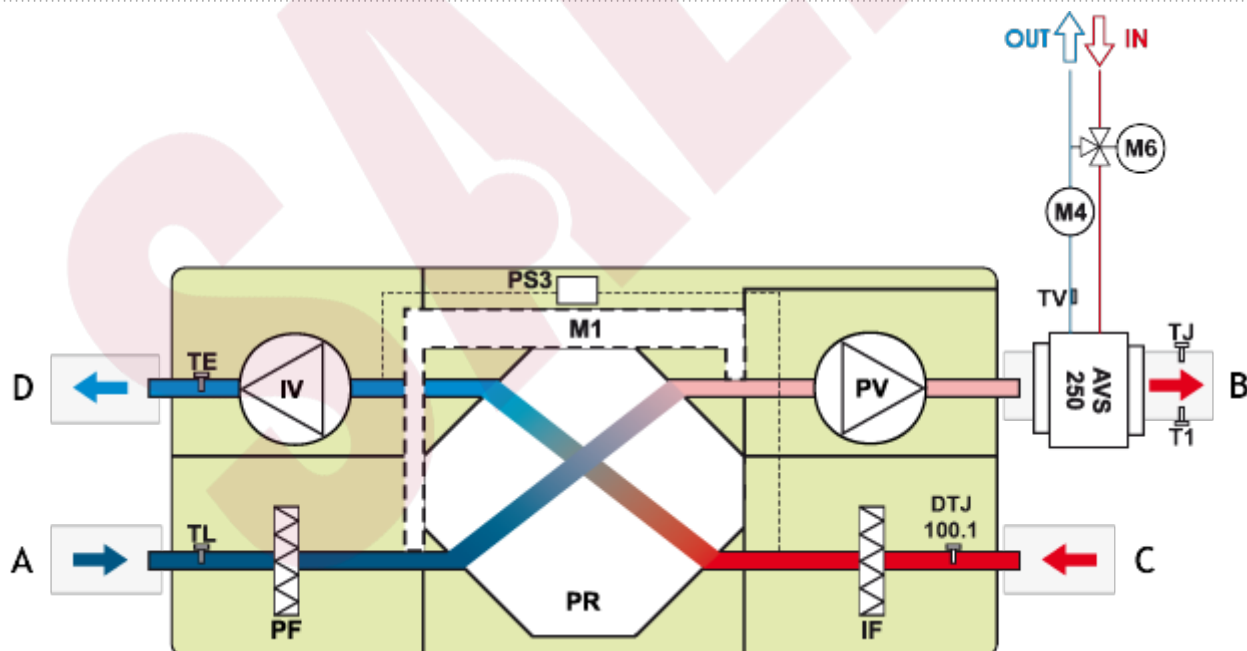

**A** - powietrze zewnętrzne  
**B** - powietrze nawiewane  
**C** - powietrze wywiewane  
**D** - powietrze odprowadzane na zewnątrz

**AVS** - nagrzewnica montowana na kanale (opcja)  
**IV** - wentylator wywiewny  
**PV** - wentylator nawiewny  
**PR** - krzyżowy przeciwprądowy wymiennik ciepła  
**PF** - filtr nawiewny  
**IF** - filtr wyciągowy  
**TE** - czujnik temperatury powietrza wywiewanego  
**TL** - czujnik temperatury powietrza zewnętrznego  
**TJ** - czujnik temperatury powietrza nawiewanego  
**TV** - czujnik przeciwzamrożeniowy  
**T1** - termostat przeciwzamrożeniowy  
**DTJ 100.1** - czujnik wilgotności i temperatury  
**M1** - siłownik przepustnicy by-pass  
**M4** - pompa obiegowa (opcja)  
**M6** - dodatkowy zawór mieszający i siłownik (opcja)  
**PS3** - zabezpieczenie FROST wymiennika ciepła

SALENDA